



ASTRA LED GmbH  
Wilerstrasse 73  
CH 9200 Gossau  
astra-led.ch

T +41 71 388 30 20

F +41 71 388 30 21

# LED-LINEARLÖSUNGEN



# Allgemeine Angaben

## Technische Spezifikationen:

Sämtliche Angaben beziehen sich auf den aktuellen Stand der Technik. Wir behalten uns das Recht vor, technische Angaben den neusten Entwicklungen anzupassen.

## Betriebsspannung:

Alle LED werden mit einem Konstant-Strom betrieben. Zur Versorgung der LED Profile werden typischerweise 24V benötigt. Die Profile können mit minimal 22V und maximal 26V betrieben werden. Die maximalen Spannungswerte hängen von der Profillänge und deren Wärmeentwicklung ab.

## Konstantstromprint:

Alle unsere Konstantstromprint (CC) werden mit einem Konstantstrom LED-Treiber betrieben. Die LED Spannung ist dabei kleiner als 60VDC, im SELF Bereich.

Die Konstantstromprint verfügen über eine hohe Effizienz mit bis zu 200lm/W.

## LED:

Wir setzen für unsere Print-Lösungen LEDs von OSRAM und Samsung ein. Die 24V Print Lösungen sind von Tridonic. Alle unsere LED-Print-Lösungen werden in Gossau (SG) produziert.

## Farbtemperatur:

Standard sind 2700K, 3000K und 4000K. Für die Tunable-White Print zusätzlich 5600K. Andere Farbtemperaturen sind auf Kundenwunsch realisierbar.

## Lichtmessungen:

Die Lichtmessungen wurden in einem Lichtlabor mit einem Photogoniometer bei 25°C Raumtemperatur durchgeführt. Die Eulum-Daten aller Linearprofile beziehen sich auf 1m Profil Länge. Auf Kundenwunsch können die Licht-Simulationsdaten für abweichende Längen erstellt werden.

LEDs und Abdeckungen können aufgrund von Materialzusammensetzung oder Abweichungen im Binning Toleranzen von min. +-10% aufweisen. Diese Abweichungen können messtechnisch nur schwierig kontinuierlich ermittelt werden. Entsprechend sollte dies bei der Lichtberechnung berücksichtigt werden.

## Lichtberechnung:

Download aller Eulumdaten zur Lichtberechnung in Relux oder Dialux unter <http://www.hsi-astra.ch/astra-led-gmbh/>

## AGB:

Es gelten die Allgemeinen Geschäftsbedingungen der ASTRA LED GmbH.

# LED Profil

# 700-616-001

## Ausführung:

opal  
klar  
Linse 30°

## Leuchten-Wirkungsgrad:

opal 66%  
klar 83%  
Linse 75%

## Print 24V:

11W 1200lm / Lfm / CRI90  
16W 1800lm / Lfm / CRI90

2700K, 3000K, 4000K  
Tunable-White auf Anfrage

Betriebsspannung 24V  
Lebensdauer L70/B10 50'000h

## Eulum-Dateien:

<http://www.hsi-astra.ch/astra-led-gmbh/>

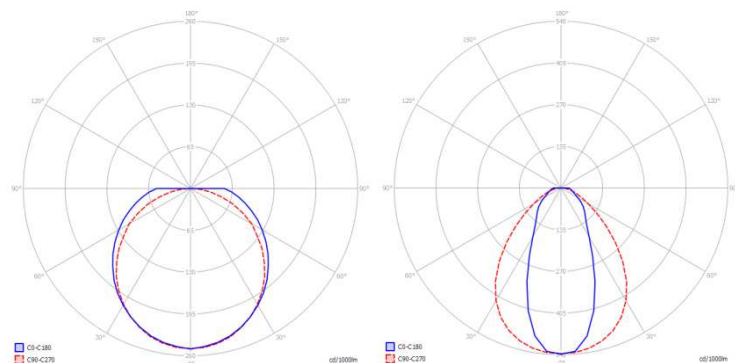

## Zubehör:

Montageklammer ABS  
Montageklammer Stahl  
Stirnwand ABS  
Stirnwand Alu eloxiert

CAP Touch Schalter  
Tageslichtsteuerung  
Bluetooth / DALI-Steuerung

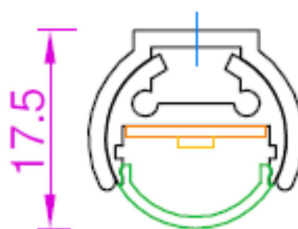

# LED Profil

# 700-617-101

**Ausführung:**  
opal

**Leuchten-Wirkungsgrad:**  
opal 66%

**Print 24V:**  
11W 1200lm / Lfm / CRI90  
16W 1800lm / Lfm / CRI90

2700K, 3000K, 4000K  
Tunable-White auf Anfrage

**Betriebsspannung** 24V  
**Lebensdauer L70/B10** 50'000h

**Eulum-Dateien:**  
<http://www.hsi-astra.ch/astra-led-gmbh/>

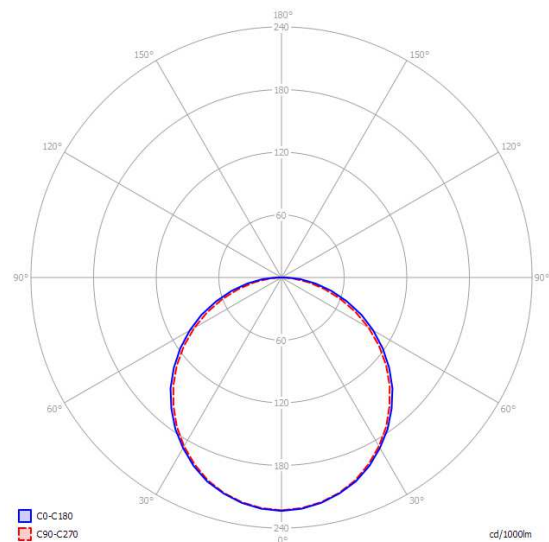

**Zubehör:**

Stirnwand ABS

CAP Touch Schalter  
Tageslichtsteuerung  
Bluetooth / DALI-Steuerung

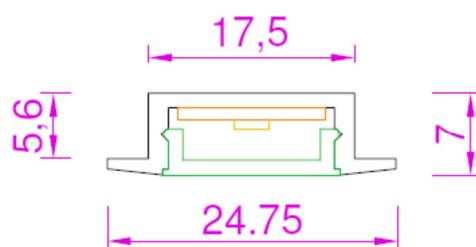

# LED Profil

# 700-618-001

## Ausführung:

opal

## Leuchten-Wirkungsgrad:

opal 66%

## Print 24V:

11W 1200lm / Lfm / CRI90

16W 1800lm / Lfm / CRI90

2700K, 3000K, 4000K

Tunable-White auf Anfrage



Betriebsspannung 24V

Lebensdauer L70/B10 50'000h

## Eulum-Dateien:

<http://www.hsi-astra.ch/astra-led-gmbh/>

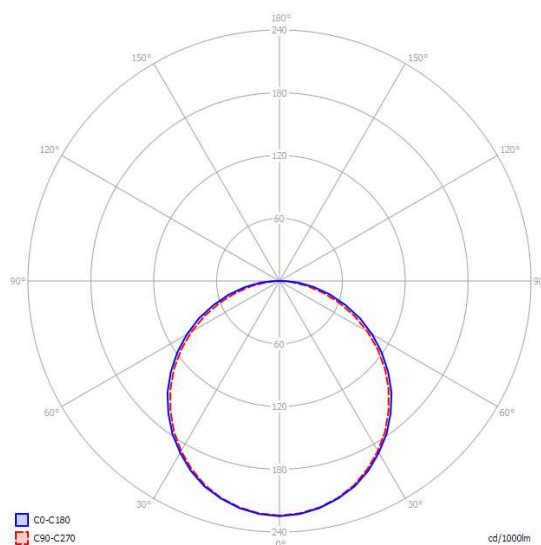

## Zubehör:

Montageband

Stirnwand ABS

CAP Touch Schalter

Tageslichtsteuerung

Bluetooth / DALI-Steuerung

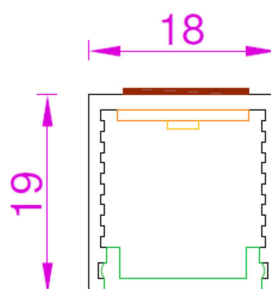

# LED Profil

# 700-618-101

## Ausführung:

opal

## Leuchten-Wirkungsgrad:

opal 65%

## Print 24V:

11W 1200lm / Lfm / CRI90

16W 1800lm / Lfm / CRI90

2700K, 3000K, 4000K

Tunable-White auf Anfrage



Betriebsspannung 24V

Lebensdauer L70/B10 50'000h

## Eulum-Dateien:

<http://www.hsi-astra.ch/astra-led-gmbh/>

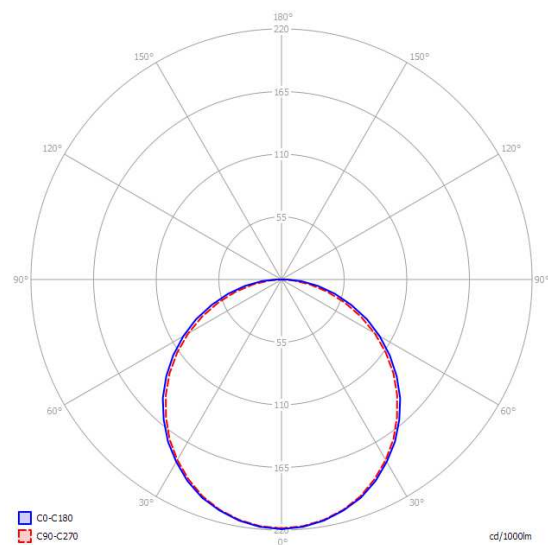

## Zubehör:

Stirnwand ABS

CAP Touch Schalter

Tageslichtsteuerung

Bluetooth / DALI-Steuerung

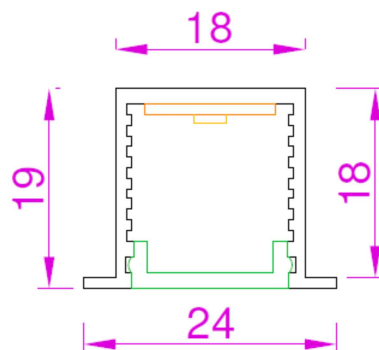

# LED Profil

# 700-618-201

**Ausführung:**  
opal

**Leuchten-Wirkungsgrad:**  
opal 66%

**Print 24V:**  
11W 1200lm / Lfm / CRI90  
16W 1800lm / Lfm / CRI90

2700K, 3000K, 4000K  
Tunable-White auf Anfrage



**Betriebsspannung** 24V  
**Lebensdauer L70/B10** 50'000h

**Eulum-Dateien:**  
<http://www.hsi-astra.ch/astra-led-gmbh/>

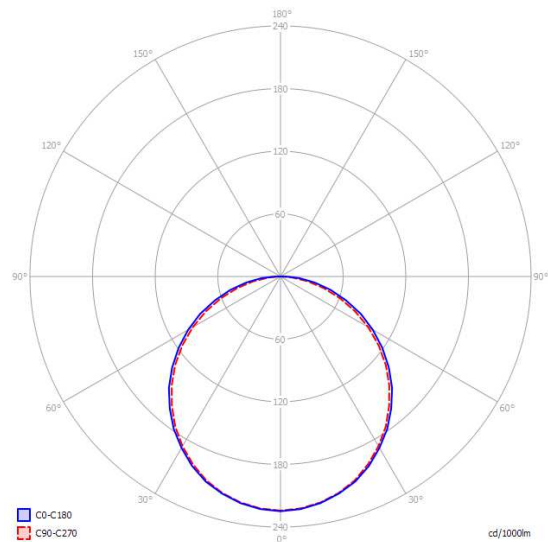

**Zubehör:**

Stirnwand ABS  
Montageklammer ABS

CAP Touch Schalter  
Tageslichtsteuerung  
Bluetooth / DALI-Steuerung

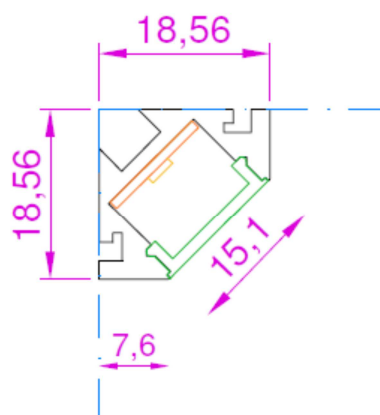

# LED Profil

# 700-620-101

## Ausführung:

opal  
klar

## Leuchten-Wirkungsgrad:

opal 64%  
klar 88%

## Print 24V:

11W 1200lm / Lfm / CRI90  
16W 1800lm / Lfm / CRI90

2700K, 3000K, 4000K  
Tunable-White

Betriebsspannung 24V  
Lebensdauer L70/B10 50'000h

## Eulum-Dateien:

<http://www.hsi-astra.ch/astra-led-gmbh/>

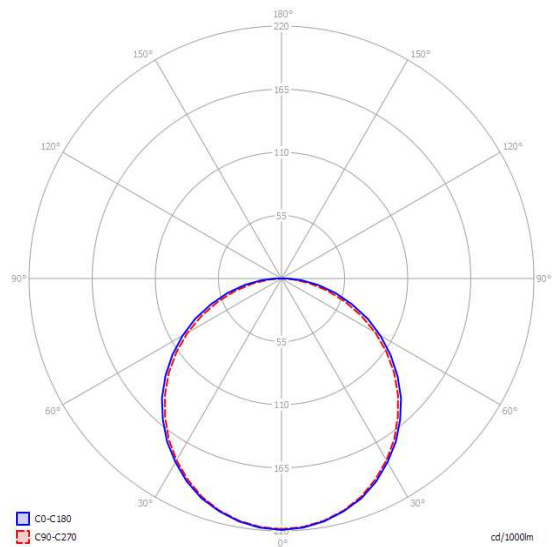

## Zubehör:

Stirnwand ABS  
Montageklammer ABS

CAP Touch Schalter  
Tageslichtsteuerung  
Bluetooth / DALI-Steuerung

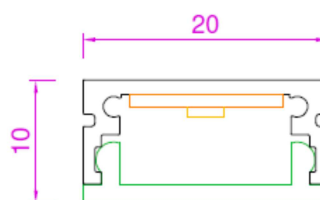



# LED Profil

# 700-620-301

## Ausführung:

opal  
opal U-Abdeckung

## Leuchten-Wirkungsgrad

opal 64%  
opal-U 66%

## Print 24V:

11W 1200lm / Lfm / CRI90  
16W 1800lm / Lfm / CRI90

2700K, 3000K, 4000K  
Tunable-White auf Anfrage

Betriebsspannung 24V  
Lebensdauer L70/B10 50'000h

Eulum-Dateien:  
<http://www.hsi-astra.ch/astra-led-gmbh/>

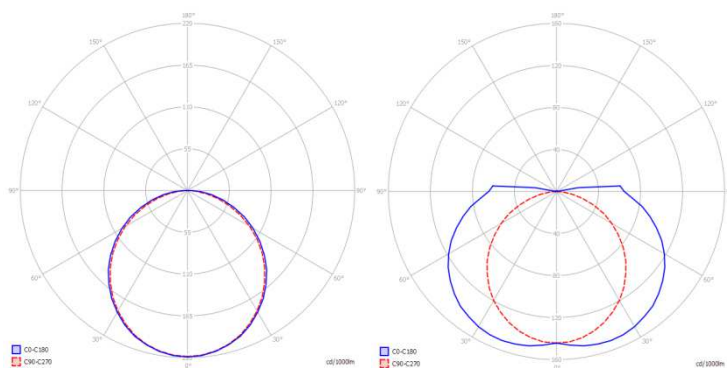

## Zubehör:

Stirnwand ABS  
Montageklammer Stahl

CAP Touch Schalter  
Tageslichtsteuerung  
Bluetooth / DALI-Steuerung

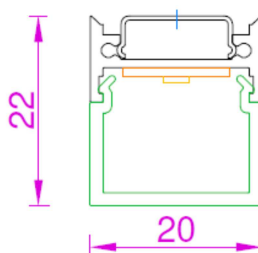

# LED Profil

# 700-624-001

## Ausführung:

opal

klar

Linse 30°

## Leuchten-Wirkungsgrad:

opal 64%

klar 85%

Linse 78%

## Print 24V:

11W 1200lm / Lfm / CRI90

16W 1800lm / Lfm / CRI90

2700K, 3000K, 4000K

Tunable-White auf Anfrage



Betriebsspannung 24V

Lebensdauer L70/B10 50'000h

## Eulum-Dateien:

<http://www.hsi-astra.ch/astra-led-gmbh/>

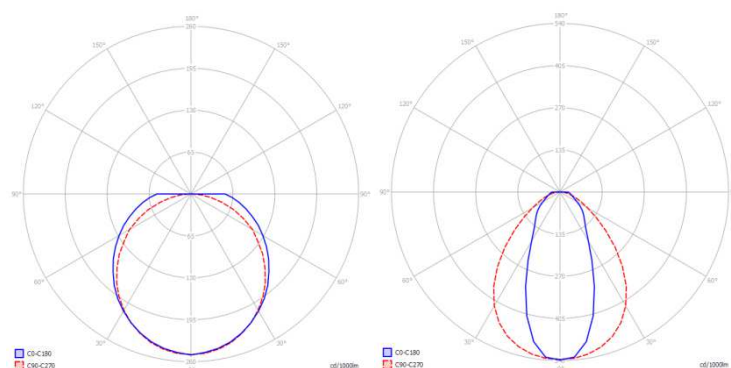

## Zubehör:

Stirnwand ABS

Montageklammer ABS

CAP Touch Schalter

Tageslichtsteuerung

Bluetooth / DALI-Steuerung

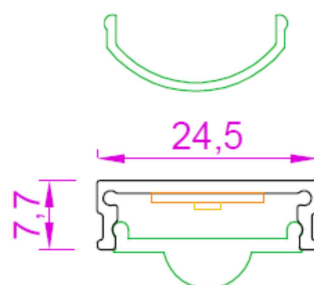

Abdeckung PC opal  
100-130-080

# LED Profil

# 700-626-001

## Ausführung:

opal  
klar  
Linse 30°

## Leuchten-Wirkungsgrad:

opal 64%  
klar 85%  
Linse 78%

## Print 24V:

26W 2600lm / Lfm / CRI90

## Konstant-Strom:

25W 4200lm / Lfm / CRI85

2700K, 3000K, 4000K, 5600K RGBW

25W Tunable-White CC

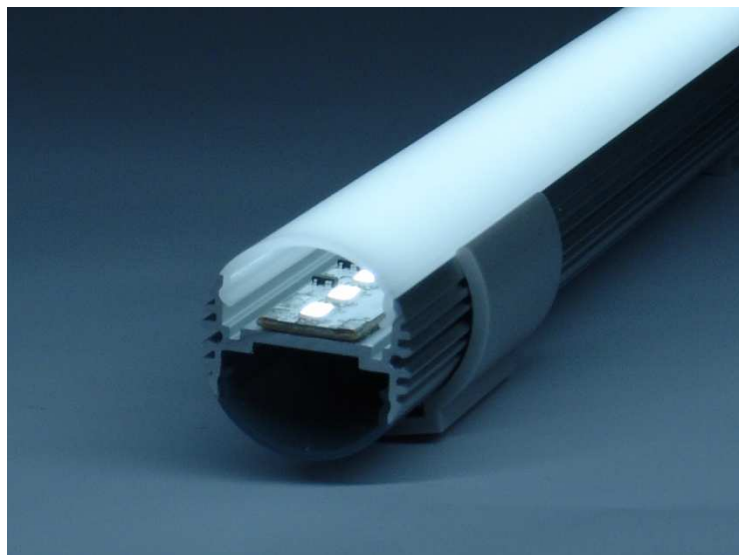

Betriebsspannung 24V  
25W Print Konstant-Strom CC

Lebensdauer L70/B10 50'000h

## Eulum-Dateien:

<http://www.hsi-astra.ch/astra-led-gmbh/>

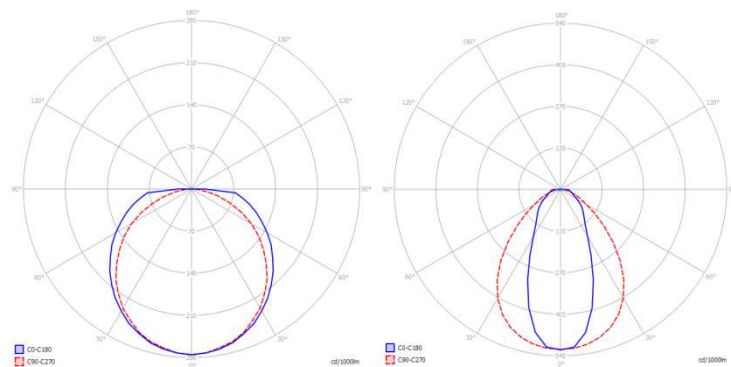

## Zubehör:

Stirnwand ABS  
Stirnwand Alu  
Montageklammer ABS  
Montageklammer Stahl

CAP Touch Schalter  
Tageslichtsteuerung  
Bluetooth / DALI-Steuerung

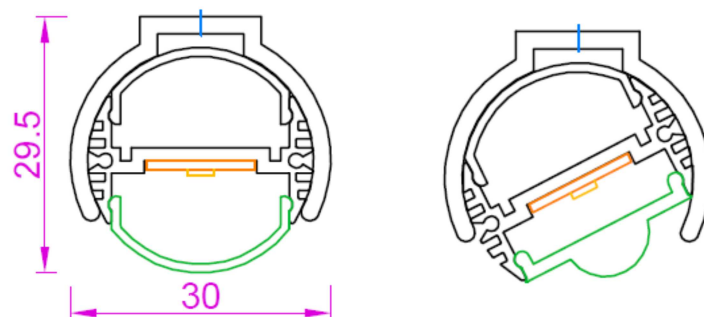

# LED Profil

# 700-630-001

## Ausführung:

opal  
klar  
Linse 30°

## Leuchten-Wirkungsgrad:

opal 65%  
klar 84%  
Linse 75%

## Print 24V:

26W 2600lm / Lfm / CRI90

## Konstant-Strom:

25W 4200lm / Lfm / CRI85

2700K, 3000K, 4000K, RGBW

25W Tunable-White

Betriebsspannung 24V

25W Print Konstant-Strom CC

Lebensdauer L70/B10 50'000h

## Eulum-Dateien:

<http://www.hsi-astra.ch/astra-led-gmbh/>

## Zubehör:

Stirnwand ABS

CAP Touch Schalter

Tageslichtsteuerung

Bluetooth / DALI-Steuerung

Weiteres Zubehör ab Seite 51

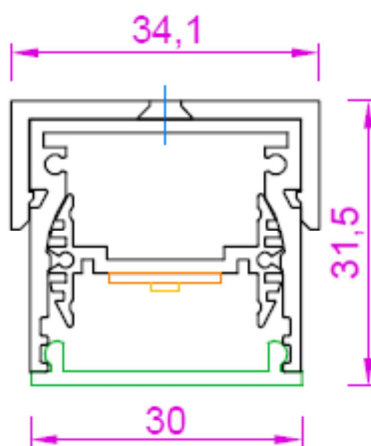
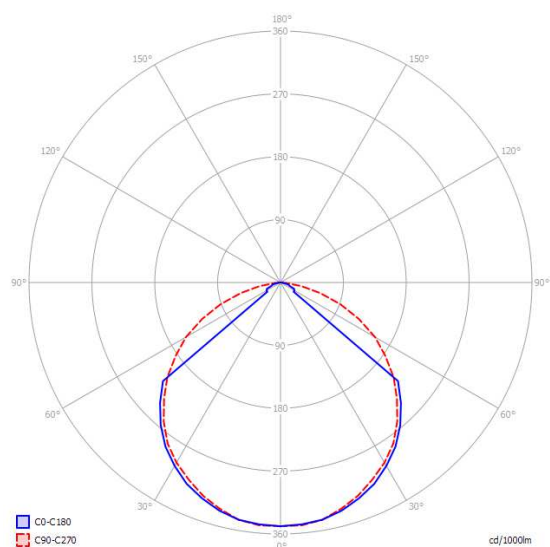

# LED Profil

# 700-630-101

## Ausführung:

opal  
klar

## Leuchten-Wirkungsgrad:

opal 65%  
klar 84%

## Print 24V:

26W 2600lm / Lfm / CRI90

## Konstant-Strom:

25W 4200lm / Lfm / CRI85

2700K, 3000K, 4000K, RGBW

25W Tunable-White



**Betriebsspannung** 24V  
**25W Print** Konstant-Strom

**Lebensdauer L70/B10** 50'000h

**Eulum-Dateien:**  
<http://www.hsi-astra.ch/astra-led-gmbh/>

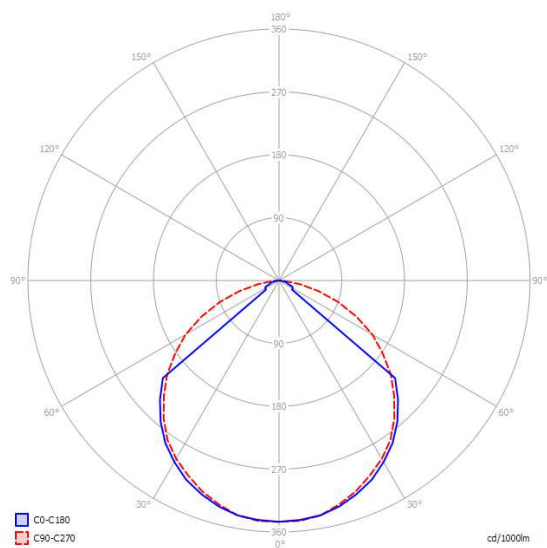

## Zubehör:

Stirnwand ABS

CAP Touch Schalter  
Tageslichtsteuerung  
Bluetooth / DALI-Steuerung

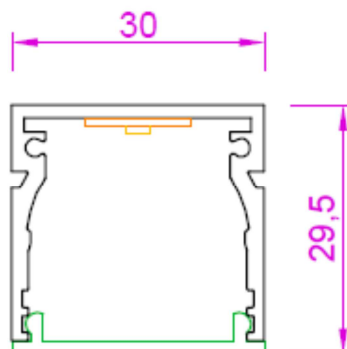

# LED Profil

# 700-630-502

**Ausführung:**  
Power-LED Profil  
mit Rillenglas und Linse 10°,30°,60°

**Leuchten-Wirkungsgrad 75%**

**Print:**  
30W 4000lm / Lfm / CRI80-CRI95

2700K, 3000K, 4000K, 5600K

Ausführung mit speziellen Wellenlängen für  
z.B. Pflanzenbeleuchtung möglich.

**Betrieb:** Konstant-Strom  
**Lebensdauer L70/B10** 50'000h

**Eulum-Dateien:**  
<http://www.hsi-astra.ch/astra-led-gmbh/>

## Zubehör:

Stirnwand ABS  
Stirnwand Alu eloxiert  
Montageklammer ABS  
Montageklammer Stahl

Tageslichtsteuerung  
Bluetooth / DALI-Steuerung

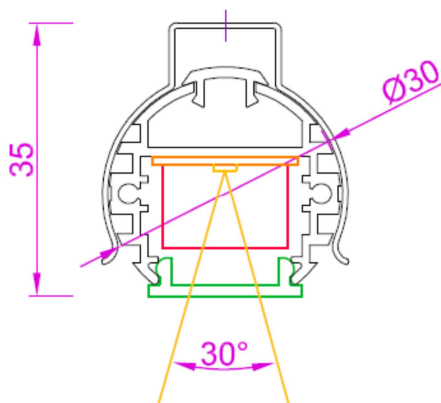
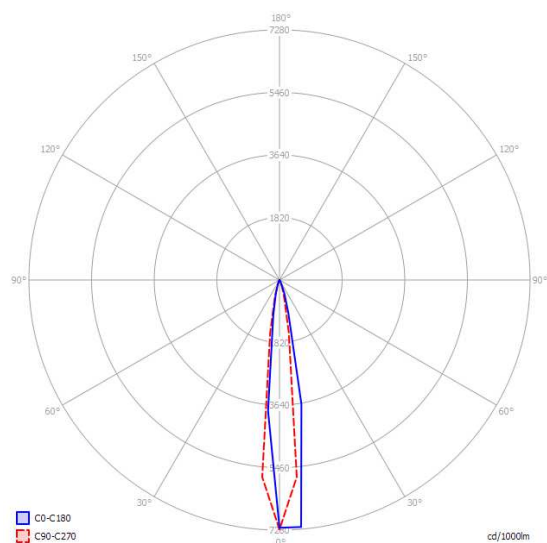
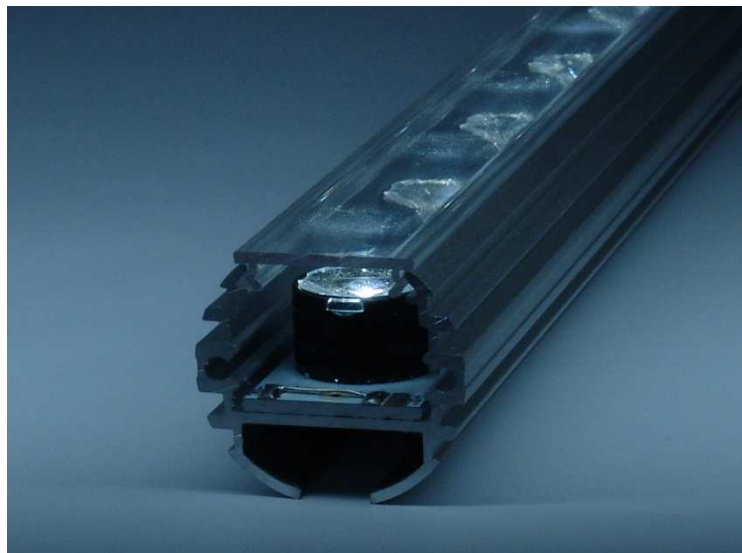

# LED Profil

# 700-635-102

## Ausführung:

opal

## Leuchten-Wirkungsgrad:

opal 65%

## Print 24V:

16W 1800lm / Lfm / CRI90

26W 2500lm / Lfm / CRI90

## Konstant-Strom:

25W 4200lm / Lfm / CRI85

2700K, 3000K, 4000K, 5600K, RGBW

25W Tunable-White

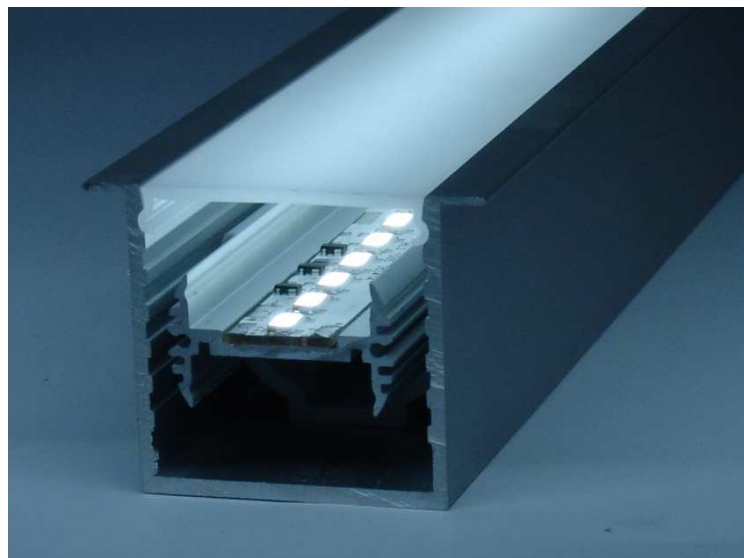

Betriebsspannung 24V

25W Print Konstant-Strom CC

Lebensdauer L70/B10 50'000h

## Eulum-Dateien:

<http://www.hsi-astra.ch/astra-led-gmbh/>

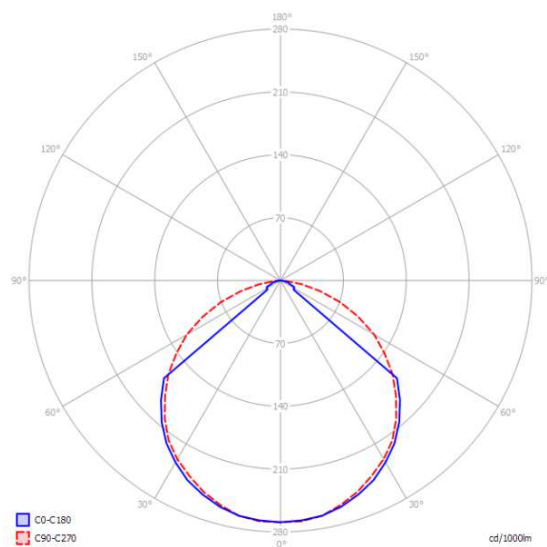

## Zubehör:

Stirnwand ABS

CAP Touch Schalter

Tageslichtsteuerung

Bluetooth / DALI-Steuerung

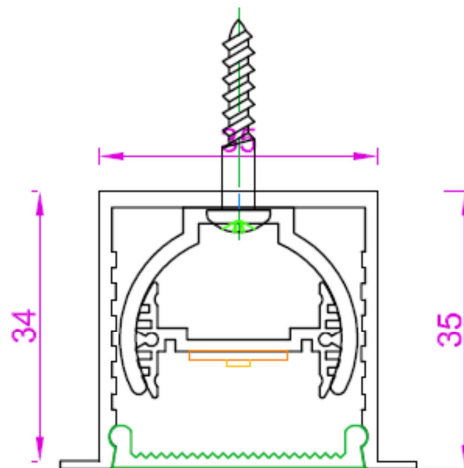

# LED Profil

# 700-635-201

## Ausführung:

opal

## Leuchten-Wirkungsgrad:

opal 65%

## Print 24V:

16W 1800lm / Lfm / CRI90

26W 2500lm / Lfm / CRI90

## Konstant-Strom:

25W 4200lm / Lfm / CRI85

2700K, 3000K, 4000K, 5600K, RGBW

25W Tunable-White

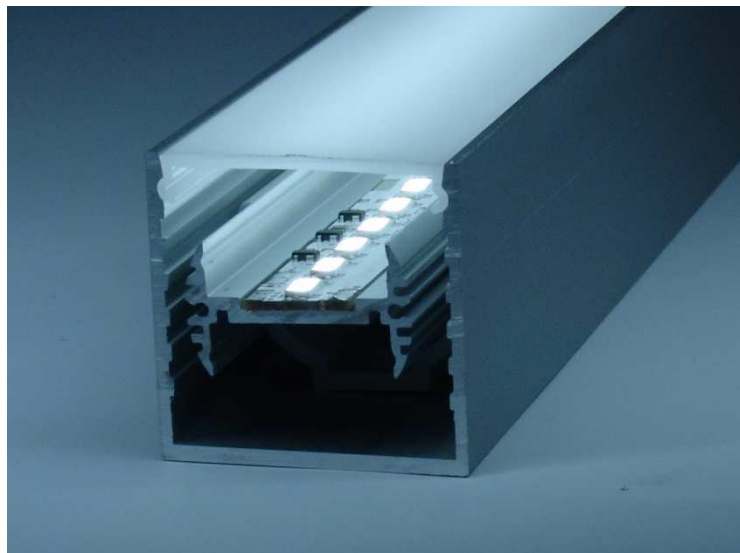

Betriebsspannung 24V

25W Print Konstant-Strom CC

Lebensdauer L70/B10 50'000h

## Eulum-Dateien:

<http://www.hsi-astra.ch/astra-led-gmbh/>

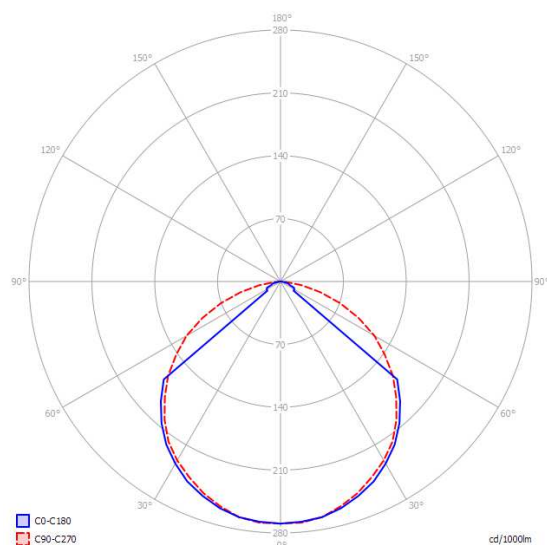

## Zubehör:

Stirnwand ABS

Montageklammer ABS

CAP Touch Schalter

Tageslichtsteuerung

Bluetooth / DALI-Steuerung

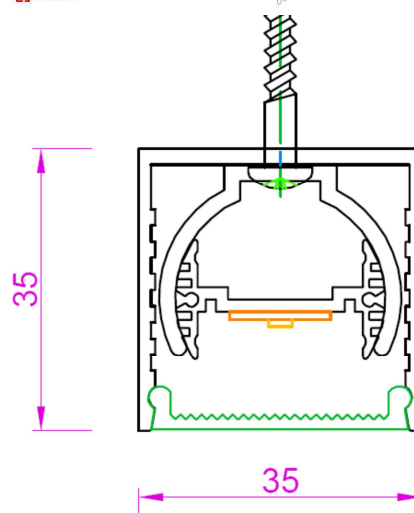



# LED Profil

# 700-635-701

## Ausführung:

opal  
klar  
Linse 30°

## Leuchten-Wirkungsgrad:

opal 64%  
klar 85%  
Linse 78%

## Print 24V:

16W 1800lm / Lfm / CRI90  
26W 2500lm / Lfm / CRI90

## Konstant-Strom:

25W 4200lm / Lfm / CRI85

2700K, 3000K, 4000K, 5600K, RGBW  
25W Tunable-White

Betriebsspannung 24V  
25W Print Konstant-Strom CC

Lebensdauer L70/B10 50'000h

Eulum-Dateien:  
<http://www.hsi-astra.ch/astra-led-gmbh/>

## Zubehör:

Montageklammer ABS  
Stirnwand ABS

CAP Touch Schalter  
Tageslichtsteuerung  
Bluetooth / DALI-Steuerung

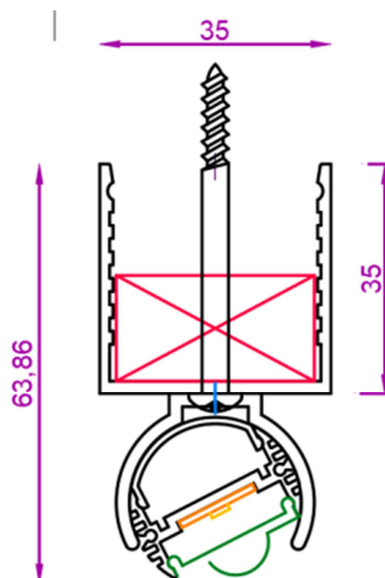
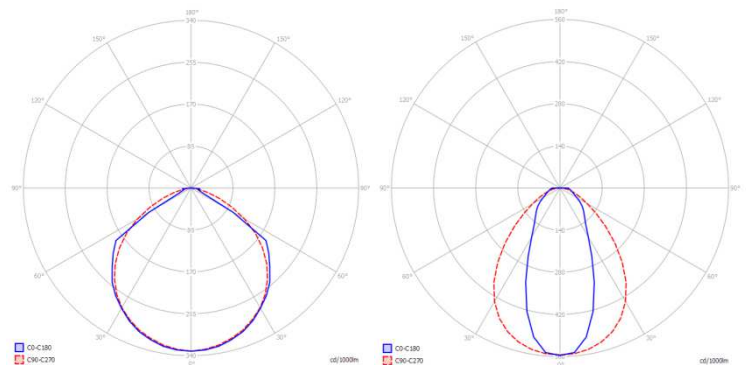
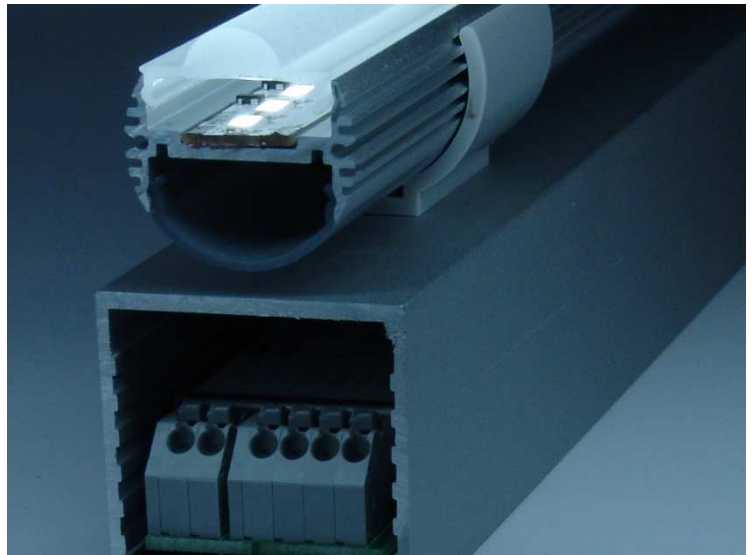

# LED Profil

# 700-640-001

## Ausführung:

opal  
klar

## Leuchten-Wirkungsgrad:

opal 65%  
klar 84%

## Print 24V:

2x 11W 2200lm / Lfm / CRI90

2700K, 3000K, 4000K, RGBW  
Tunable-White

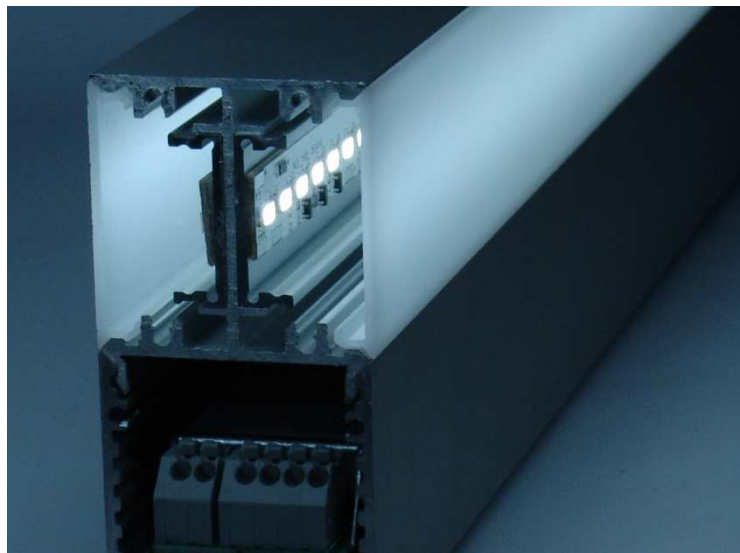

Betriebsspannung 24V  
25W Print Konstant-Strom CC

Lebensdauer L70/B10 50'000h

Eulum-Dateien:  
<http://www.hsi-astra.ch/astra-led-gmbh/>

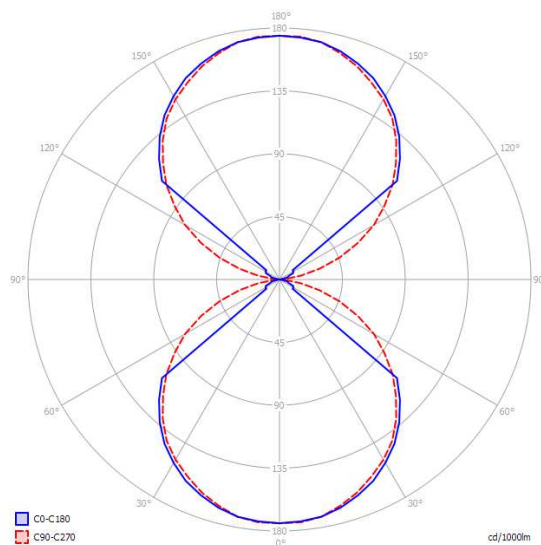

## Zubehör:

Stirnwand Alu eloxiert  
Abdeckung Alu eloxiert

CAP Touch Schalter  
Tageslichtsteuerung  
Bluetooth / DALI-Steuerung

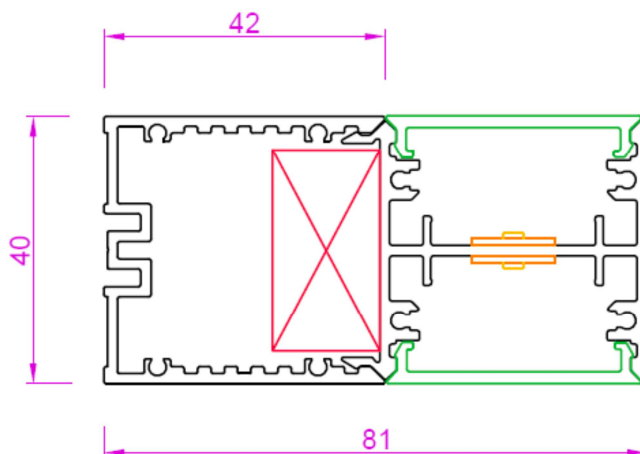

# LED Profil

# 700-640-502

## Ausführung:

opal  
klar

## Leuchten-Wirkungsgrad:

opal 70%  
klar 68%

## Print 24V:

16W 1800lm / Lfm / CRI90  
26W 2500lm / Lfm / CRI90

## Konstant-Strom:

25W 4200lm / Lfm / CRI85

2700K, 3000K, 4000K, RGBW

Betriebsspannung 24V  
25W Print Konstant-Strom CC

Lebensdauer L70/B10 50'000h

Eulum-Dateien:  
<http://www.hsi-astra.ch/astra-led-gmbh/>

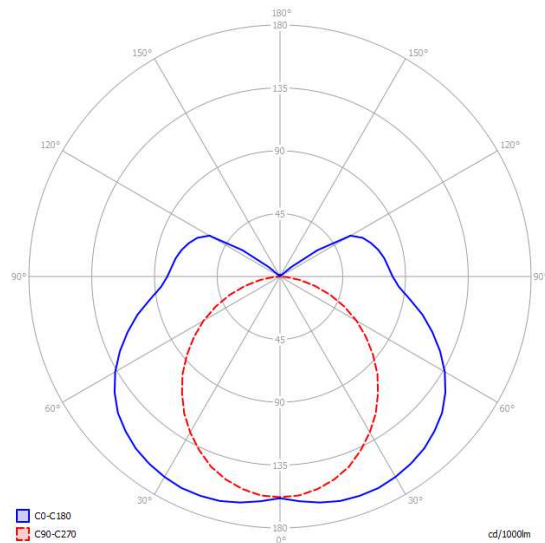
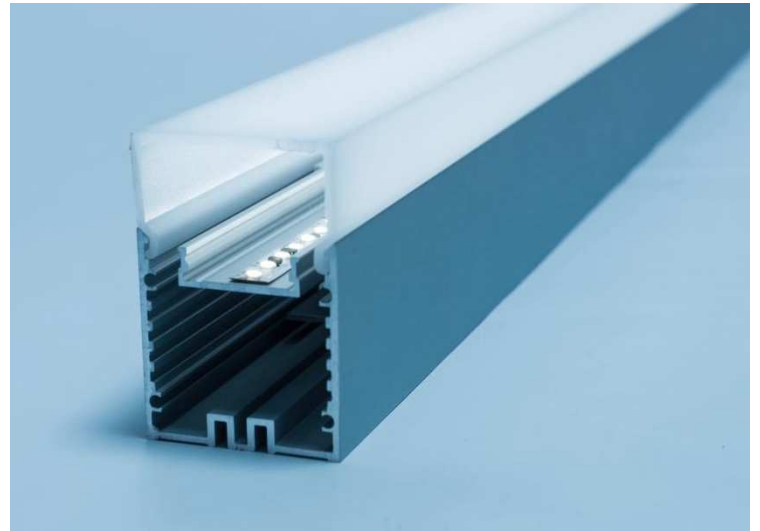

## Zubehör:

Stirnwand Alu eloxiert  
Abdeckung Alu eloxiert

CAP Touch Schalter  
Tageslichtsteuerung  
Bluetooth / DALI-Steuerung

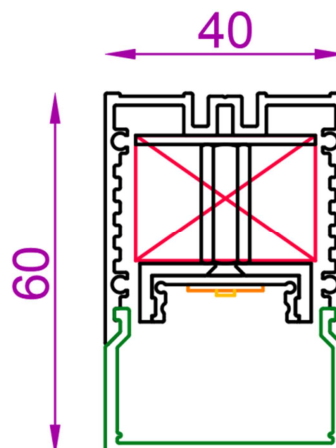

# LED Profil

# 700-640-101

## Ausführung:

opal  
klar

## Leuchten-Wirkungsgrad:

opal 70%  
klar 68%

## Print 24V:

16W 1800lm / Lfm / CRI90  
26W 2500lm / Lfm / CRI90

## Konstant-Strom:

25W 4200lm / Lfm / CRI85

2700K, 3000K, 4000K, RGBW

Betriebsspannung 24V  
25W Print Konstant-Strom CC

Lebensdauer L70/B10 50'000h

Eulum-Dateien:  
<http://www.hsi-astra.ch/astra-led-gmbh/>

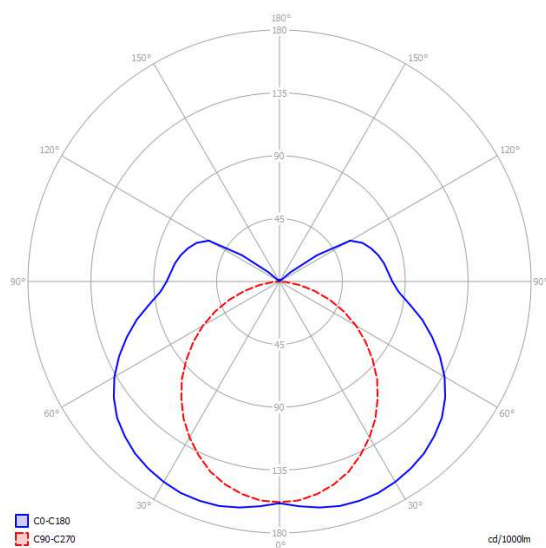
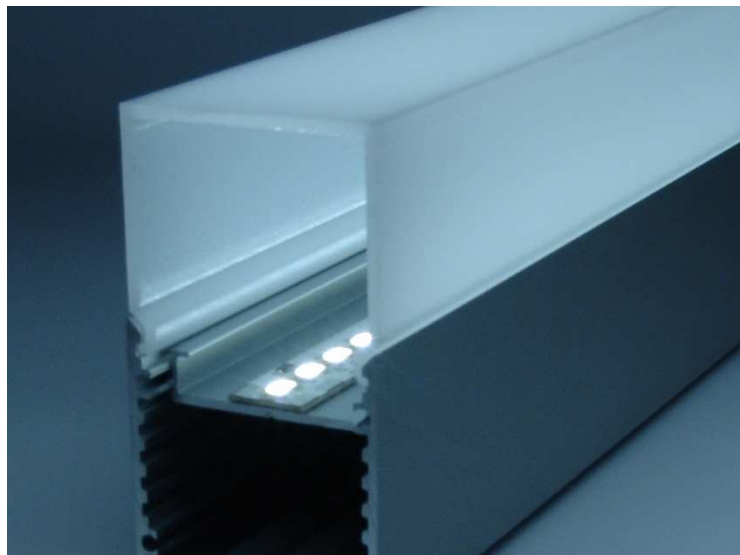

## Zubehör:

Stirnwand Alu eloxiert

CAP Touch Schalter  
Tageslichtsteuerung  
Bluetooth / DALI-Steuerung

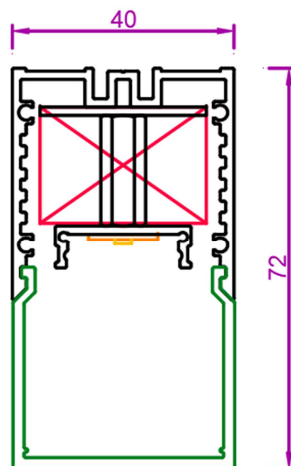

# LED Profil

# 700-640-206

## Ausführung:

opal  
klar

## Leuchten-Wirkungsgrad:

opal 66%  
klar 85%

## Print 24V:

16W 1800lm / Lfm / CRI90  
26W 2500lm / Lfm / CRI90

## Konstant-Strom:

25W 4200lm / Lfm / CRI85

2700K, 3000K, 4000K, RGBW

Betriebsspannung 24V  
25W Print Konstant-Strom CC  
Lebensdauer L70/B10 50'000h

## Eulum-Dateien:

<http://www.hsi-astra.ch/astra-led-gmbh/>

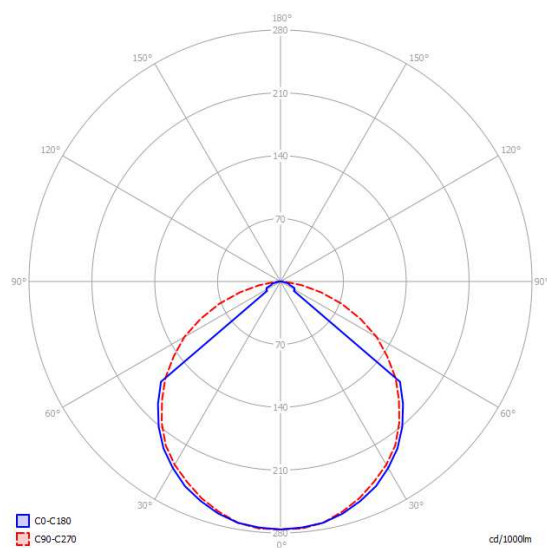
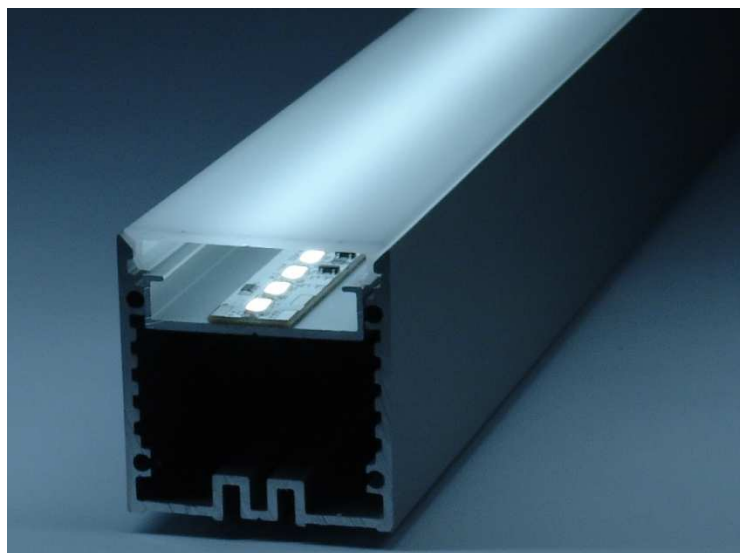

## Zubehör:

Stirnwand ABS

CAP Touch Schalter  
Tageslichtsteuerung  
Bluetooth / DALI-Steuerung

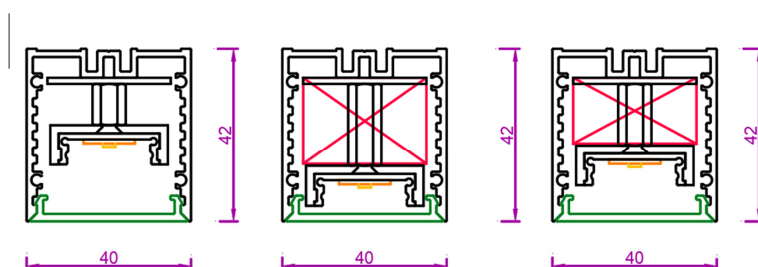

# LED Profil

# 700-640-204

**Ausführung:**  
opal  
klar  
Linse 30° + klar

**Leuchten-Wirkungsgrad:**  
opal 65%  
klar 83%  
Linse 30° + klar 69%

**Print 24V:**  
16W 1800lm / Lfm / CRI90  
26W 2500lm / Lfm / CRI90

**Konstant-Strom:**  
25W 4200lm / Lfm / CRI85

2700K, 3000K, 4000K, RGBW  
Tunable-White

**Betriebsspannung** 24V  
**25W Print** Konstant-Strom CC

**Lebensdauer L70/B10** 50'000h

**Eulum-Dateien:**  
<http://www.hsi-astra.ch/astra-led-gmbh/>

**Zubehör:**

Montageklammer ABS  
Stirnwand Alu eloxiert

CAP Touch Schalter  
Tageslichtsteuerung  
Bluetooth / DALI-Steuerung

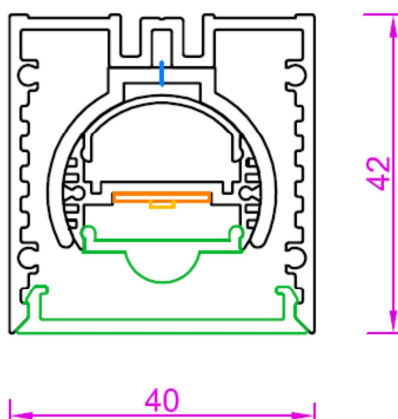
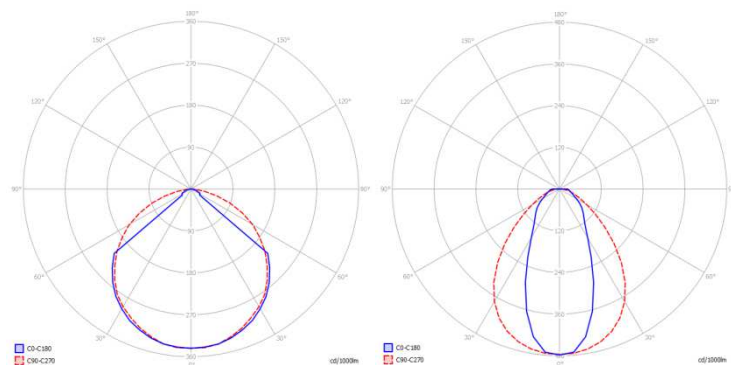
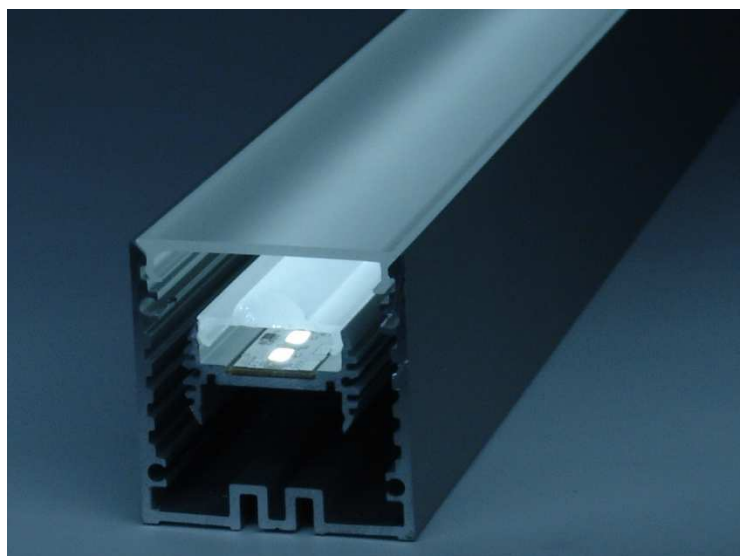

# LED Profil

# 700-640-412

## Ausführung:

opal  
klar  
Linse 30° + klar

## Leuchten-Wirkungsgrad:

opal 66%  
klar 85%  
Linse 69%

## Print 24V:

16W 1800lm / Lfm / CRI90  
26W 2500lm / Lfm / CRI90

## Konstant-Strom:

25W 4200lm / Lfm / CRI85

2700K, 3000K, 4000K, RGBW  
Tunable-White

Betriebsspannung 24V  
25W Print Konstant-Strom CC

Lebensdauer L70/B10 50'000h

Eulum-Dateien:  
<http://www.hsi-astra.ch/astra-led-gmbh/>

## Zubehör:

Stirnwand Alu eloxiert

Berührungsloser Taster  
Tageslichtsteuerung  
Bluetooth / DALI-Steuerung

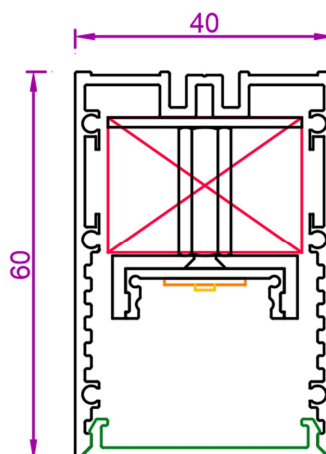
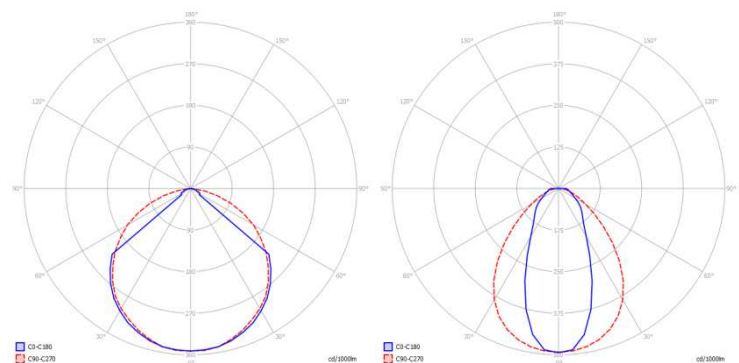
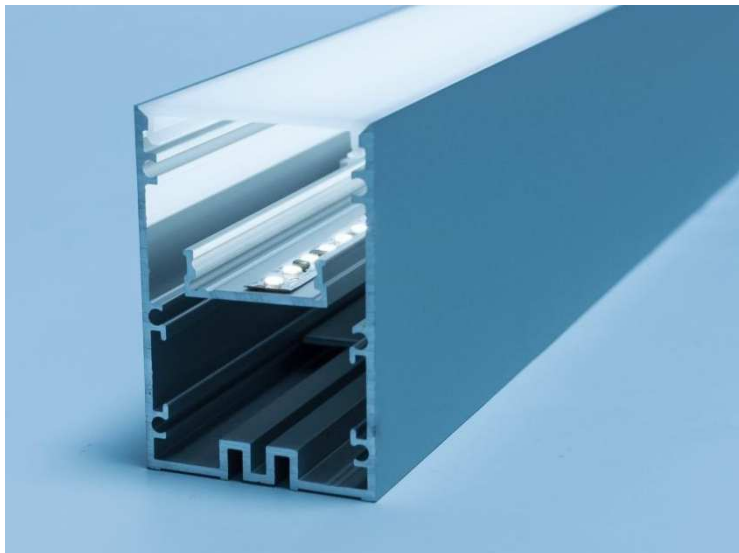

# LED Profil

# 700-640-404

## Ausführung:

Pendelleuchte opal

Pendelleuchte klar

## Leuchten-Wirkungsgrad:

Opal 65%

Klar 85%

## Print 24V:

16W 1800lm / Lfm / CRI90

26W 2500lm / Lfm / CRI90

## Konstant-Strom:

25W 4200lm / Lfm / CRI85

2700K, 3000K, 4000K, RGBW

Tunable-White

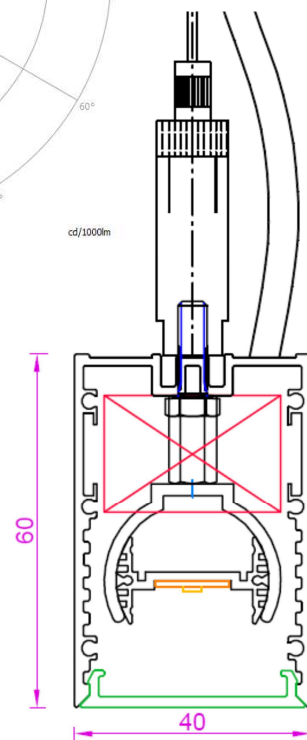
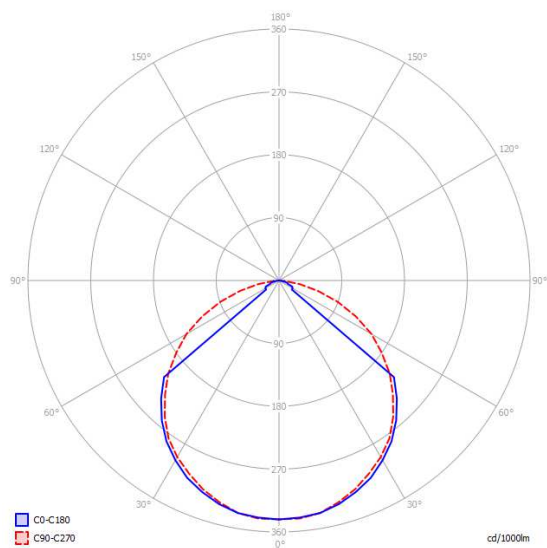

Betriebsspannung 24V  
25W Print Konstant-Strom CC

Lebensdauer L70/B10 50'000h

## Eulum-Dateien:

<http://www.hsi-astra.ch/astra-led-gmbh/>

## Zubehör:

Stirnwand Alu eloxiert

CAP Touch Schalter

Tageslichtsteuerung

Bluetooth / DALI-Steuerung



# LED Profil

# 700-640-405

**Ausführung:**  
Power-LED Profil  
mit Abdeckung und Linse 10°, 30°, 60°

**Leuchten-Wirkungsgrad 75%**

**Print:**  
30W 4000lm / Lfm / CRI80-CRI95

2700K, 3000K, 4000K, 5600K

Ausführung mit speziellen Wellenlängen für  
Pflanzenbeleuchtung möglich.

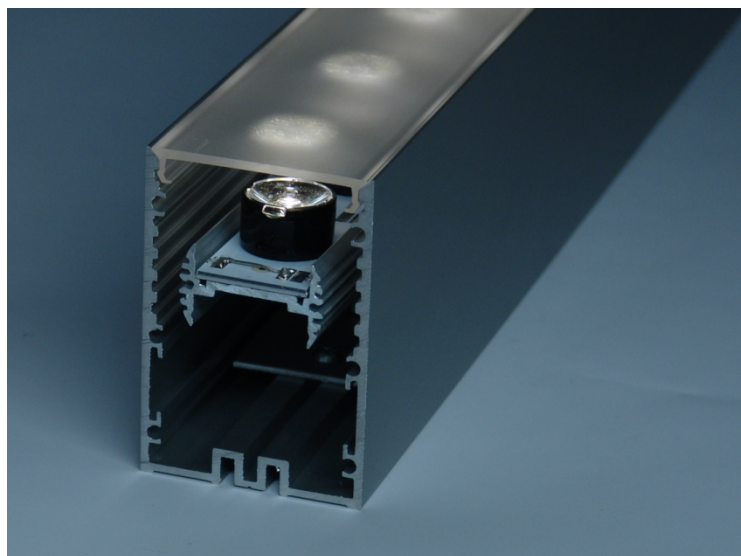

**Betrieb:** Konstant-Strom  
**Lebensdauer L70/B10** 50'000h

**Eulum-Dateien:**  
<http://www.hsi-astra.ch/astra-led-gmbh/>

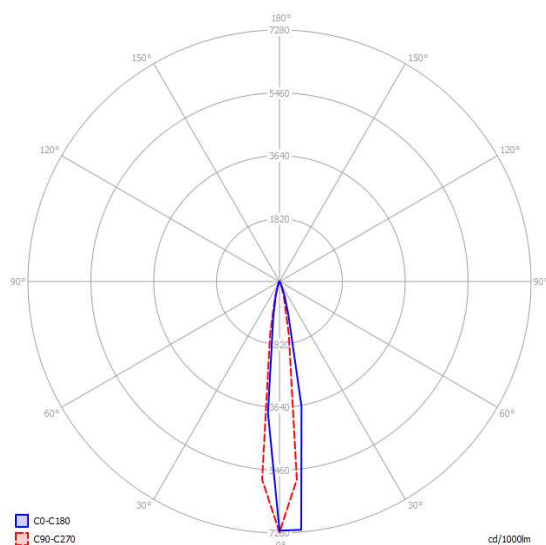

**Zubehör:**

Stirnwand Alu eloxiert

Tageslichtsteuerung  
Bluetooth / DALI-Steuerung

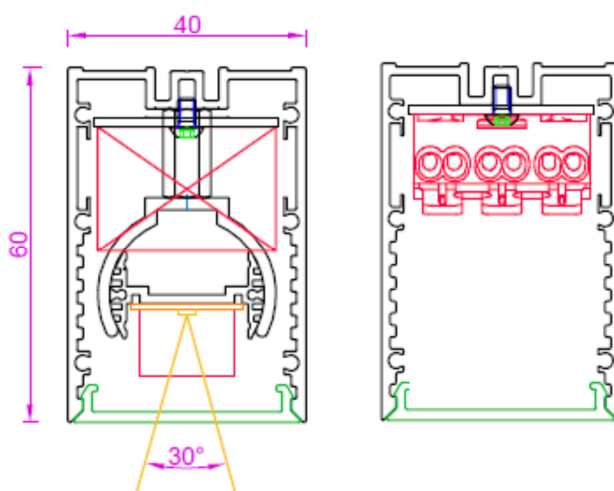

# LED Profil

# 700-6100-001

## Leuchten-Wirkungsgrad:

Klar 85%

## Print 24V:

16W 1800lm / Lfm / CRI90

26W 2500lm / Lfm / CRI90

## Konstant-Strom:

25W 4200lm / Lfm / CRI85

2700K, 3000K, 4000K, RGBW

Tunable-White



**Betrieb:** Konstant-Strom

**Lebensdauer L70/B10** 50'000h

## Eulum-Dateien:

<http://www.hsi-astra.ch/astra-led-gmbh/>

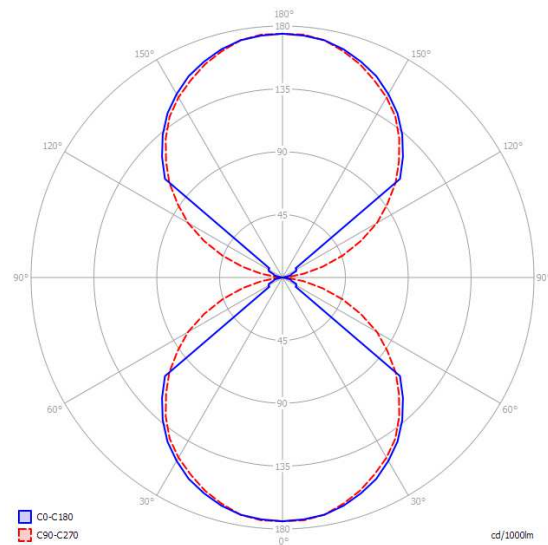

## Zubehör:

Stirnwand Alu eloxiert

Tageslichtsteuerung

Bluetooth / DALI-Steuerung

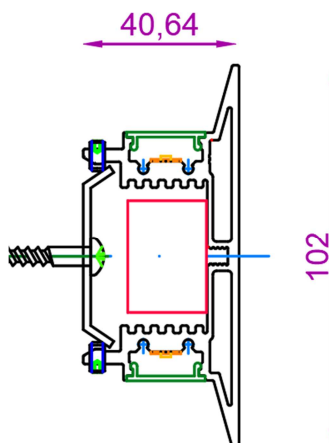



# **ASTRA LED**

**MEHR ALS NUR  
PERFEKTES LICHT**